



Száraz-nedves porszívó

HASZNÁLATI UTASÍTÁS



Használat előtt olvassa el



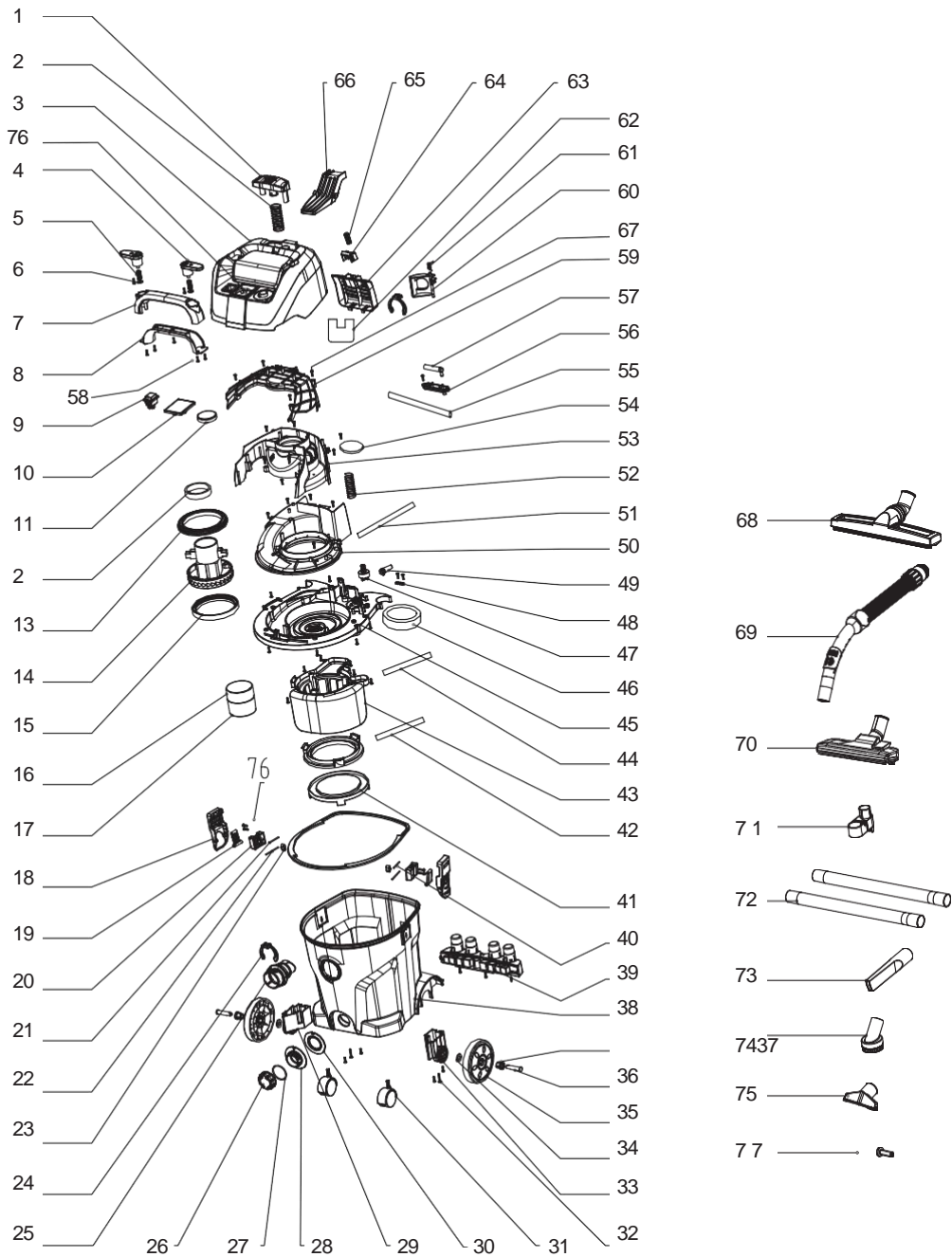

Pótalkatrészek listája

Szám	Név	Szám	Név
1	Pat nyomógombos ABS	41	Szűrőelem szerelvény
2	Rugó nyomógombos SWC-hez	42	Hepa tömítőgyűrű
3	Felső borító PP	43	Hepa polc PP
4	Hálózati kábelhorog ABS	44	Hepa polc tömítőgyűrű
5	Csavar SWC0.7	45	Motor alap PP
6	Alátétlemez Q235A	46	Motor középső fedelének a szivacs
7	Fogantyú felső burkolat ABS	47	Védőszelep szerelvény
8	Fogantyú ABS	48	Nyomóvonal ABS
9	R11-81 kapcsoló (R11-821)	49	A PVC75°-os elektromos vezeték köpenye
10	Fedél elektromos szárszámhoz ABS	50	Motor alsó fedél PP
11	Nem állítható fedőlap ABS	51	A motor alsó burkolatának tömítőgyűrűje
12	Hűtőfedél tömítőgyűrű	52	Tavaszi kimeneti levegő SWCφ1.5
13	Elszigetelő tömítőgyűrű motorhoz	53	Motor középső fedél PP
14	Motor 1200W	54	Légbeömlő szivacs
15	Légkivezető tömítőgyűrű motorhoz	55	Légáramlási csatlakozó tömlő PVC
16	A úszó ABS	56	Légcsatorna sapka PP
17	B úszó ABS	57	Ventilátor szerelvény
18	Zárzár PP+20%CaCO ₃	58	Csavar
19	Zárblokk POM	59	Motor felső fedél PP
20	Reteszelő PP+20%CaCO ₃	60	Légkivezető fedél ABS
21	Tengelyhüvely csap Q235A	61	Rugó SWCφ1.0
22	Zárótengely Q235A	62	Szél szivacs
23	Zárhorog rögzítő blokk ABS	63	Kipufogó rács PP
24	Szivócsat POM	64	Kimeneti rácszár ABS
25	Szivóülés PP	65	SWC tekeresrugó
26	Kimeneti gomb PP+20%CaCO ₃	66	Légbeömlő fedőlap ABS
27	O típusú kör	67	Csavar
28	Csapológomb fedele PP	68	Nedves használatú padlókefe
29	Jobb oldali nagykerék-ülés PP+20%CaCO ₃	69	Tömlő összeszerelése
30	Lefolyó tömítőgyűrű	70	Műanyag padlókefe
31	Univerzális kerekek	71	Horog ABS
32	Csavar Q235A	72	Műanyag két részből álló cső PP
33	Bal oldali nagykerék ülés	73	Fugafűvőka PP
34	Lapos alátét 45#	74	Kerek kefe
35	Nagy kerék összeszerelése	75	Kanapé kefe PP
36	Keréktengely 45#	76	Elektromos aljzat
37	Tengelyhüvely POM	77	ST3.9*20 csavar
38	20L műanyag tartály PP+10% CaCO ₃	78	
39	Tartozékok Polc PP	79	
40	Műanyag tartály tömítőgyűrűje	80	

INDEX

- 1 Biztonsági figyelmeztetések
- 2 Alkalmazás
- 3 Használati utasítás
- 4 Tisztítás és karbantartás
- 5 Tartozékok
- 6 Környezetvédelem
- 7 Garancia

Szimbólumok

Az alábbi ikonok az eszközhöz használt ikonok. Használatuk előtt győződjön meg róla, hogy teljesen megértette őket.

	Ovassa el a használati útmutatót		Viseljen védőkesztyűt
	CE-jelölés		Viseljen hallásvédőt
	Vigyázat		Viseljen védőszemüveget
	Megfelel a WEEE szabványnak		Figyelmeztetés: fűrészállati vágás veszélye
	II. osztályú gép		Szegmentált pengék használata tilos

1. Biztonsági figyelmeztetések

Vigyázat

Olvassa el az elektromos szerszámmal mellékelt összes biztonsági utasítást és figyelmeztetést. Az alábbi utasítások be nem tartása áramütést, tüzet és/vagy súlyos sérülést okozhat.

Minden figyelmeztetést és utasítást őrizzen meg a későbbi használatra.

A biztonsági utasításokban használt "elektromos szerszám" kifejezés hálózati működtetésű elektromos szerszámokra (hálózati kábellel) vagy akkumulátoros szerszámokra (hálózati kábel nélkül) vonatkozik.

Általános biztonsági figyelmeztetések az elektromos szerszámokra

1.1 Biztonság a munkaterületen

- a) **Tartsa tisztán a munkaterületét és legyen jól megvilágítva.** A rendezetlen vagy kivilágítatlan munkaterületek balesetekhez vezethetnek.
- b) **Ne dolgozzon az elektromos szerszámmal olyan robbanásveszélyes környezetben, ahol gyúlékony folyadékok, gázok vagy porok vannak jelen.**
Az elektromos szerszámok szikrákat generálnak, amelyek meggyújthatják a port vagy a gázokat.
- c) **Tartsa távol a gyermekeket és a közelben tartózkodókat az elektromos szerszám használata közben.** A figyelemelterelés az fókusz elvesztéséhez vezethet.

1.2 Elektromos biztonság

- a) Az elektromos szerszám dugójának illeszkednie kell a konnektorba. A dugót semmilyen módon nem szabad módosítani. Ne használjon adapterdugót elektromosan földelt elektromos szerszámokkal együtt. Az eredeti dugók és a megfelelő aljzatok csökkentik az áramütés veszélyét.
- b) Kerülje a test érintkezését földelt felületekkel, például csövekkel, fűtőtestekkel, kályhával és hűtőszekrényekkel. Megnövekedik az áramütés veszélye, ha a teste földelve van.
- c) Tartsa az elektromos szerszámokat esőtől és nedvességtől távol. A víz behatolása az elektromos szerszámba növeli az áramütés veszélyét.
- d) Ne használja a tápkábelt az elektromos szerszám hordozására, felakasztására vagy a konnektorból való kihúzására. Tartsa a csatlakozókábelt távol a hőtől, olajtól, éles tárgyaktól vagy mozgó alkatrészekről. A sérült vagy összegabalyodott vezetékek növelik az áramütés veszélyét.
- e) Ha kültéren dolgozik elektromos szerszámmal, csak olyan hosszabbító kábeleket használjon, amelyek kültéri használatra is alkalmasak. A kültéri használatra alkalmas hosszabbító kábel használata csökkenti az áramütés veszélyét.
- f) Ha az elektromos szerszám nedves környezetben történő üzemeltetése elkerülhetetlen, használjon hibaáram-védő eszközt. A hibaáram-védő használata csökkenti az áramütés veszélyét.

1.3 Személyes biztonság

- a) **Legyen figyelmes, ügyeljen arra, hogy mit csinál és járjon el észszerűen, logikusan az elektromos szerszámmal való munkavégzés közben. Ne használjon elektromos szerszámot, ha fáradt vagy kábítószert, alkoholt ill. gyógyszer hatása alatt áll.** Egy pillanatnyi figyelmetlenség az elektromos szerszám használata közben súlyos sérülést okozhat.
- b) **Viseljen egyéni védőfelszerelést és védőszemüveget.** Az egyéni védőfelszerelés, például porvédő maszk, csúszásmentes biztonsági cipő, védősisak vagy fülvédő viselése az elektromos szerszám típusától és használatától függően csökkenti a személyi sérülés kockázatát.
- c) **Kerülje a véletlen indítást. Győződjön meg róla, hogy az elektromos szerszám ki van kapcsolva, mielőtt csatlakoztatja,**

mozgatja a tápegységhez és/vagy az akkumulátorhoz. Ha az újját a kapcsolón tartja, amikor az elektromos szerszámot mozgatja, vagy ha az elektromos szerszámot csatlakoztatja a hálózathoz, balesetet okozhat.

- d) **Az elektromos szerszám bekapcsolása előtt távolítsa el a környezetéből az egyéb szerszámokat.** Az elektromos szerszám forgó részében lévő szerszám vagy kulcs sérülést okozhat.
- e) **Kerülje a rendellenes testtartást. Biztosítsa a biztonságos lábtartást, és ügyeljen az egyensúlyára.** Ez lehetővé teszi, hogy jobban kezelje a váratlan helyzeteket.
- f) **Viseljen megfelelő ruházatot. Ne viseljen bő ruházatot vagy ékszereket.** Tartsa távol a haját és a ruházatot a mozgó részekről. A laza ruházat, ékszerek vagy hosszú haj beakadhat a mozgó alkatrészekbe.
- g) **Ha porelszívó és porgyűjtő berendezéseket lehet felszerelni, azokat megfelelően kell csatlakoztatni és használni.** A porelszívó használata csökkentheti a porveszélyt.
- h) **Ne hanyagolja el a biztonságának fontosságát és ne szegje meg az elektromos szerszámok biztonsági szabályait, még akkor sem, ha sok használat után már ismeri az elektromos szerszámot.** Az óvatlan cselekvés a másodperc tört része alatt súlyos sérülésekhez vezethet.

1.4 Az elektromos szerszám használata és gondozása

- a) **Ne terhelje túl az elektromos szerszámot. Használjon a munkához megfelelő elektromos szerszámot.** Az adott teljesítménytartományra alkalmas elektromos szerszámmal hatékonyabb és biztonságosabb a munkavégzés.
- b) **Ne használjon olyan elektromos szerszámot, amelynek kapcsolója hibás.** Az olyan elektromos szerszám, amelyet nem lehet be- vagy kikapcsolni, veszélyes és meg kell javítani.
- c) **Mielőtt elrakja vagy bármilyen beállítást végez a készüléken, cseréli a szerszámfejeket, húzza ki a tápkábel és/vagy vegye ki a levehető akkumulátort.** Ez az óvintézkedés megakadályozza az elektromos szerszám akaratlan elindulását.
- d) **A használaton kívüli elektromos szerszámokat gyermektől elzárva tárolja. Ne engedje, hogy olyan személyek használják az elektromos szerszámot, akik nem ismerik, vagy nem olvasták el ezt a használati utasítást.** Az elektromos szerszámok veszélyesek, ha tapasztalatlan személyek használják őket.
- e) **Gondosan karban kell tartan az elektromos szerszámokat és a behelyezett alkatrészeket. Ellenőrizze, hogy a mozgó alkatrészek megfelelően működnek és nem akadnak el. A nem megfelelően működő szerszám vagy alkatrészek tovább károsodást vagy sérülést okozhatnak.** Az elektromos szerszám használata előtt javíttassa ki a sérült alkatrészeket. Sok balesetet okoznak a rosszul karbantartott elektromos szerszámok.
- f) **Tartsa a vágószerszámokat tisztán és rendszeresen élezze őket.** A gondosan karbantartott, éles vágóélel rendelkező vágószerszámok kevésbé akadnak el, és könnyebben kezelhetőek.
- g) **Használja az elektromos szerszámokat, tartozékokat, szerszámokat stb. ezen utasításoknak megfelelően. Vegye figyelembe a munkakörülményeket és az elvégzendő tevékenységet.** Az elektromos szerszámok nem rendeltetészerű használata veszélyes helyzetekhez vezethet.
- h) **Tartsa a fogantyúkat és a markolatokat szárazon, tisztán, olaj- és zsírmentesen.** A csúszós fogantyúk és fogófelületek nem teszik lehetővé az elektromos szerszám biztonságos működtetését és irányítását előre nem látható helyzetekben.

1.5 Az akkumulátoros szerszám használata és gondozása

- a) **Az akkumulátorokat csak a gyártó által ajánlott töltőkkel töltsse.** Egy adott akkumulátortípushoz alkalmas töltő más akkumulátorokkal együtt használva tüzet okozhat.
- b) **Csak a megfelelő akkumulátorokat használja az elektromos szerszámokban.** Más akkumulátorok használata sérülést vagy tüzet okozhat.
- c) **Tartsa távol a fel nem használt akkumulátort a gemkapcsoktól, érméktől, kulcsoktól, szögektől, csavaroktól vagy más apró fémtárgyaktól, amelyek áthidalhatják az érintkezőket.** Az akkumulátor érintkezői közötti rövidzárlat égési sérüléseket vagy tüzet okozhat.
- d) **Helytelen használat esetén folyadék szivároghat az akkumulátorból. Kerülje az érintkezést vele. Véletlen érintkezés esetén öblítse le vízzel. Ha a folyadék a szemébe kerül, forduljon további orvosi segítségért.** A szivárgó akkumulátorfolyadék bőrirritációt vagy égési sérüléseket okozhat.
- e) **Ne használjon sérült vagy módosított akkumulátort.** A sérült vagy módosított akkumulátorok kiszámíthatatlanul viselkedhetnek, és tüzet, robbanást vagy sérülést okozhatnak.
- f) **Ne tegye ki az akkumulátort tűznek vagy magas hőmérsékletnek.** A tűz vagy a 130 °C feletti hőmérséklet robbanást okozhat.
- g) **Kövesse az összes töltési utasítást, és soha ne töltsse az akkumulátort vagy az akkumulátoros szerszámot a használati utasításban megadott hőmérsékleti tartományon kívül.** A helytelen töltés vagy a megengedett hőmérsékleti tartományon kívüli töltés tönkretelheti az akkumulátort és növelheti a tűzveszélyt.

1.6 Szervizelés

- a) **Az elektromos szerszámot csak képzett szakemberrel és csak eredeti pótalkatrészekkel javíttassa.** Ez biztosítja az elektromos szerszám biztonságának megőrzését.
- b) **Soha ne használjon sérült elemeket.** Az akkumulátorok karbantartását kizárólag a gyártó vagy a hivatalos szervizközpontok végezhetik. Kövesse a tartozékok kenésére és cseréjére vonatkozó utasításokat.
- c) **Kerülje a véletlen indítást. Győződjön meg róla, hogy az elektromos szerszám ki van kapcsolva, mielőtt csatlakoztatja, átvieszi vagy hordozza a tápegységhez és/vagy az akkumulátorhoz.** Ha az ujját a kapcsolón tartja, amikor az elektromos szerszámot viseli, vagy ha az elektromos szerszámot csatlakoztatja a hálózathoz, balesetet okozhat.
- d) **Az elektromos szerszám bekapcsolása előtt távolítsa el az egyéb szerszámokat vagy a kulcsokat.** Az elektromos szerszám forgó részében lévő szerszám vagy kulcs sérülést okozhat.
- e) **Kerülje a rendellenes testtartást. Biztosítsa a biztos lábtartást, és mindig tartsa fenn az egyensúlyt.** Ez lehetővé teszi, hogy váratlan helyzetekben jobban tudja irányítani az elektromos szerszámot.
- f) **Viseljen megfelelő ruházatot. Ne viseljen bő ruházatot vagy ékszereket. Tartsa távol a haját és a ruházatát a mozgó részekről.** A laza ruházat, ékszerek vagy hosszú haj beakadhat a mozgó alkatrészekbe.
- g) **Ha porleszívó és porgyűjtő berendezéseket lehet felszerelni, azokat megfelelően kell csatlakoztatni és használni.** A porleszívó használata csökkentheti a porveszélyt.
- h) **Ne kezelje az eszközt túlzott magabiztossággal és ne szegje meg az elektromos szerszámokra vonatkozó biztonsági szabályokat, még akkor sem, ha sok használat után már ismeri az elektromos szerszámot.** Az óvatlan cselekvés a másodpercre tört részein belül súlyos sérülésekhez vezethet.

További biztonsági figyelmeztetések a gyártótól

A tűz, áramütés vagy sérülés veszélyének csökkentése érdekében:

- Ne használja kültéren.
- Ne hagyja el a porszívót, amikor az még be van dugva. Kapcsolja ki, és húzza ki az elektromos kábelt, ha nem használja, illetve, ha szervizeli.
- Ne engedje, hogy játékként használják. Fokozott figyelem szükséges, ha gyermekek közelében használja.
- Csak a jelen kézikönyvben leírtak szerint használja. Csak a gyártó által ajánlott tartozékokat használja.
- Ne használja sérült tápkábellel vagy dugóval.
- Ne húzza vagy hordozza a zsinóron, ne használja a zsinórt fogantyúként, ne zárja be az ajtót a zsinórra, és ne mozgassa a zsinórt éles felületek és sarkok körül. Ne futtassa ezt a porszívót a zsinór fölött. Tartsa a zsinórt távol a fűtött felülettől.
- Ne használjon hosszabbítót vagy nem megfelelő áramerősségű konnektorokat.
- Kapcsolja ki, mielőtt kihúzza a csatlakozót.
- Ne húzza ki a dugót a zsinór meghúzásával. A kihúzáshoz a dugót kell megfogni, nem a vezetékét.
- Ne kezelje a dugót vagy a porszívót nedves kézzel, és ne használja cipő nélkül.
- Ne tegyen semmilyen tárgyat a nyílásokba. Ne használja úgy, hogy bármelyik nyílás el van zárva; Tartsa távol a portól, szősztől, szőrszálaktól és minden olyan dologtól, ami csökkentheti a légáramlást.
- Ez a porszívó szívóerőt hoz létre, és egy forgó kefétekereset tartalmaz. Tartsa távol a haját, a laza ruházatot, az ujjakat és a test minden részét a nyílásoktól és a mozgó részekről.
- Ne szívjon fel velei égő vagy füstölő tárgyat, például cigarettát, párosított cigarettát vagy forró hamut.
- Ne használja a porszívócsésze vagy szűrő nélkül.
- Lépcsőn történő tisztításkor fokozott óvatossággal járjon el.
- Ne szívjon fel vele gyúlékony anyagot vagy folyadékok, például benzint, illetve ne használja olyan területeken, ahol ezek jelen lehetnek.
- Tárolja a tisztítószert zárt térben, hűvös, száraz helyen.
- Győződjön meg róla, hogy a készüléket legalább 15 percenként (1 percig) kikapcsolja, hogy a motor lehűljön - ennek elmulasztása a motor meghibásodását okozhatja.
- Egy adott napon ne használja ezt a készüléket 4 óránál tovább (beleértve a pihenőszüneteket is).
- Ha a tápkábel megsérült, a veszély elkerülése érdekében a gyártónak vagy szervizének, illetve hasonlóan képzett személynek kell kicserélnie.

- A készüléket nem használhatják olyan személyek (beleértve a gyermekeket is), akik csökkent fizikai, érzékszervi vagy szellemi képességekkel rendelkeznek, vagy nem rendelkeznek kellő tapasztalattal és ismeretekkel, kivéve, ha felügyeletet vagy oktatást kaptak.

▲ Csak a nem veszélyes porra alkalmazható. Veszélyes robbantott por : salak, liszt, fapor, cukorpor, kukoricapor, burgonyapor, száraz liszt, alumíniumpor, cinkpor, magnéziumpor, kénpor stb.

2. Alkalmazás

- Alkalmos szilárd részecskék (por és vágási hulladék), víz felszívására
- Félautomata HEPA szűrő tisztító rendszer
- Fúvó funkció
- "Porzsák tele" jelző
- Elektromos aljzat funkció
- Tartozéktároló
- Lefolyószerkezet a folyadék kényelmes eltávolításához
- Kényelmes tömlőhorog a könnyű szállításhoz és tároláshoz

Modell	VCH30
Feszültség / frekvencia	230V/50Hz
Motor teljesítmény (w)	1200
Légáramlás (m ³ / perc)	≥1.8
Vákuumnyomás (KPa)	16.5±1.5
Zaj (LpA)	≤70
Tartály kapacitása (L)	30
Elektromos kábel Hossza (m)	2.3
Élettartam (H)	350
Védelmi osztály	IPX4
Új súly	9.5Kg
Elektromos hordozható szerszám csatlakozóját max. 2,000W	

A gyártó fenntartja a jogot a specifikációk előzetes értesítés nélküli megváltoztatására. A specifikációk országonként eltérőek lehetnek

3. Használati utasítások

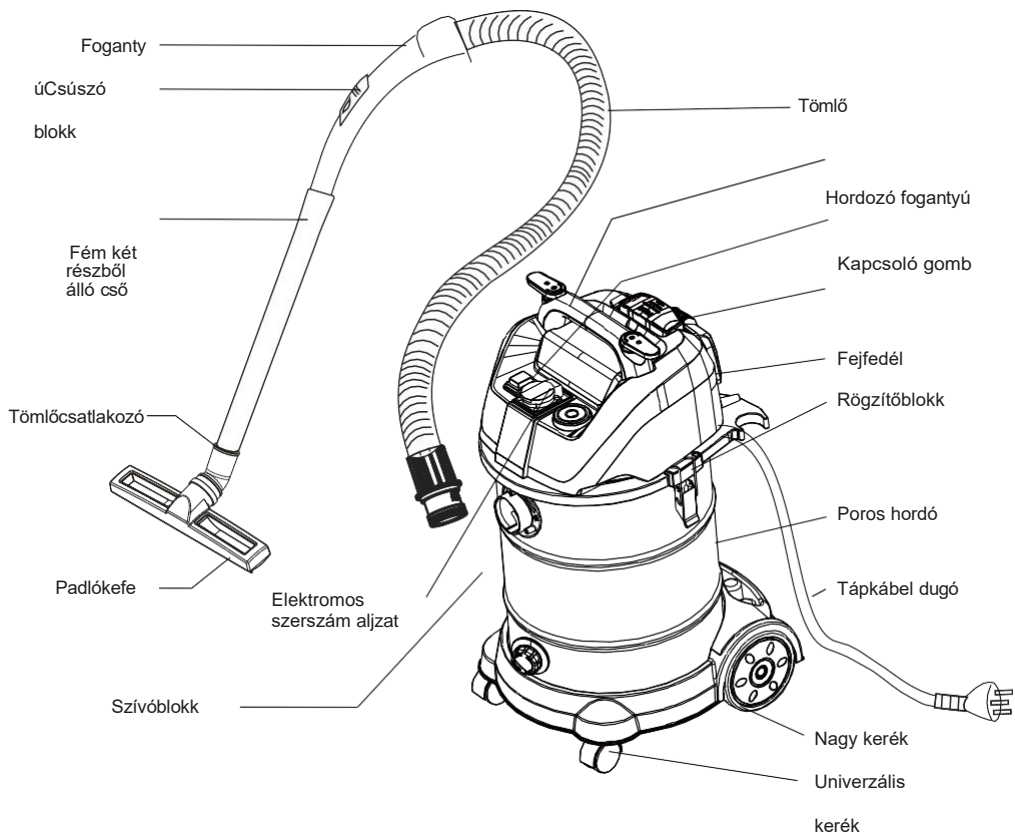

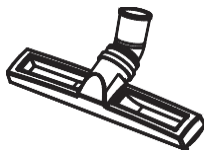

Nedves használatú
padlókefe A víz
felszívására is alkalmas



Szőnyegpadló kefe
Szőnyeg használatra



Kerek kefe
Fűrészporhoz
stb.

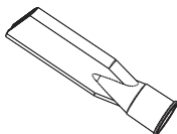

Fugafúvóka
Sarkokhoz,
repedésekhez stb.

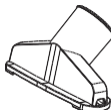

Kanapé kefe
Függönyökhöz és
lakberendezési tárgyakhoz

3.1 A gép összeszerelése

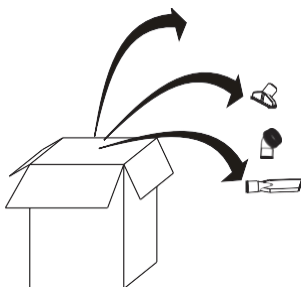

- 1** Nyissa ki a dobozt, vegye ki a kereket és a tartozékokat.

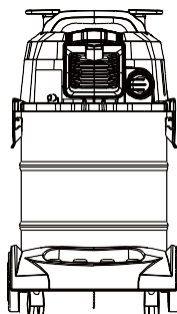

- 2** Szerelje össze a kerekeket a helyükre, és rögzítse a fedelet.

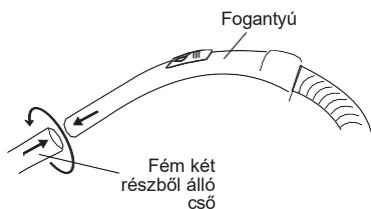

- 3** Csavaró erővel helyezze be a fogantyút a csőbe.

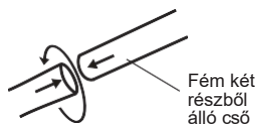

- 4** Ugyanaz, mint a 3. lépésben.

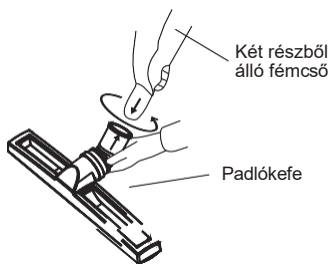

- 5** Ugyanaz, mint fentebb.

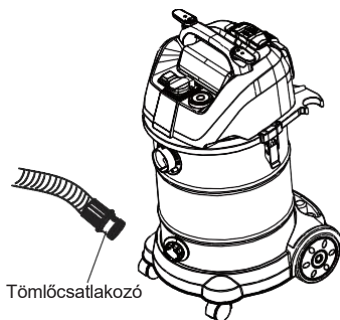

- 6** Helyezze a tömlőcsatlakozót a helyére, a szívóerő rendelkezésre áll.

3.2 Működés és használat

1

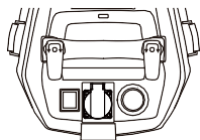

Kapcsoló gomb

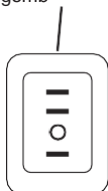

- A "=" gomb kiválasztásával a porszívó működik, amíg az elektromos szerszám működik; a porszívó a z elektromos szerszám bezárása után leáll.
- A "-" gomb kiválasztásával a porszívó működik, de az elektromos szerszám nem.
- A "O" gomb kiválasztásával a porszívó és az elektromos szerszám nem működik, mert az elektromosság le van kapcsolva.

2

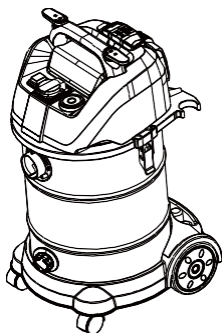

- Fogja meg a dugót, és dugja be az aljzatba

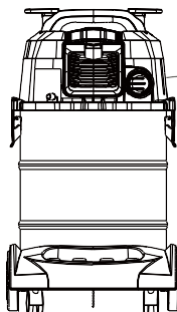

Fúvó funkció

3

Kapcsoló gomb

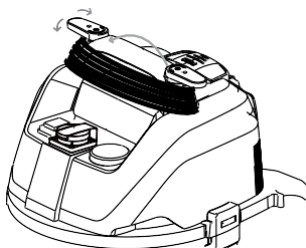
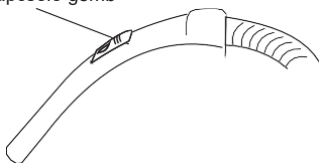

- A légáramlást a csúszó blokk fel és le tologatásával állíthatja be.

- Használat után: Tekerje fel a tápkábelt a koncentrátorra.
- Használatban: Emelje fel a tápkábel kampóját és fordítsa el 90°-kal, majd húzza ki a tápkábelt.

3.3 Porzsák cseréje

Ha a poros hordó megtelt, kérjük, ürítse ki minél hamarabb.

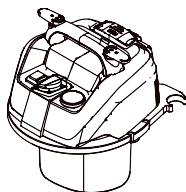
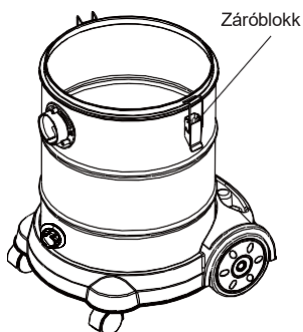

Engedje fel a záróblokkot a ház kinyitásához

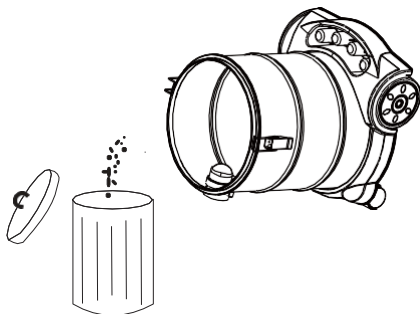

Ürítse ki a porhordót

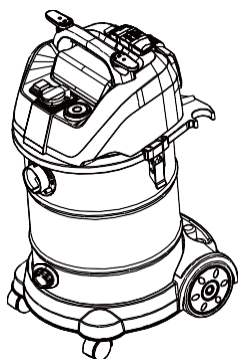

Tegye vissza az egységet, és rögzítse a záróblokkot.

4. Tisztítás és karbantartás

▲ Vigyázat

Mindig győződjön meg arról, hogy az eszköz ki van kapcsolva és kihúzva a hálózathoz, mielőtt megpróbálná elvégezni az ellenőrzést és karbantartást.

- A szerszámot és annak szellőzőnyílásait tisztán kell tartani, rendszeresen tisztítsa meg a szerszám szellőzőnyílásait, vagy amikor a szellőzőnyílások eltömődnek.
- Ellenőrizze az összes csavart, hogy meglazultak-e.
- Rendszeresen ellenőrizze a vezeték szigetelését, ha törött vagy nem.

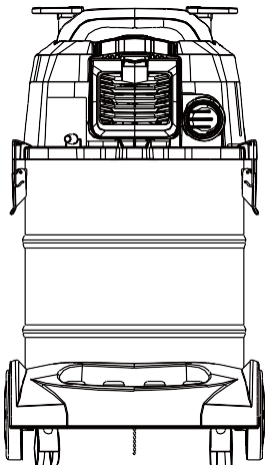

4.1 Flap funkció

- Flap funkció: Amikor a porral teli kijelző pirosan világít, ez azt jelzi, hogy a levegő mennyisége 25%-40%-ra csökkent.
- A tömlő fogantyúja a tartozékok kivezetésébe van behelyezve, hogy elzárja a levegő beáramlását, így vákuumos negatív nyomás alakul ki a hordóban.
- Ezután nyomja meg a nyomógombot, és húzza ki a tömlőt. Ha a piros kijelző megjelenik, a készülék levegőmennyisége 80%- 90%-ra emelkedik.

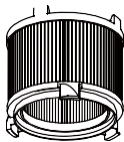

4.2 Tisztítás HEPA

- A HEPA-t forgatással, tisztítással és szárítással távolítsa el a fejegységből.

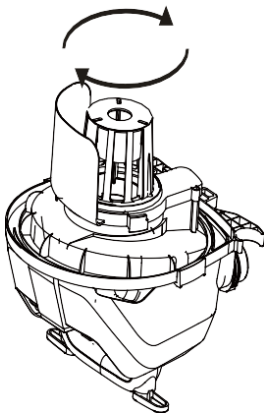

5. Tartozékok

- A készülék, csak az ezen kézikönyvben említett kiegészítőkkal használható.
- Más tartozékok vagy tartozékok használata személyi sérülést okozhat. Kizárólag a megadott célra használjon tartozékokat.

6. Környezetvédelem



- Ne dobja az elektromos hulladékot a kommunális hulladéktárolóba.
- Környezetbarát módon forduljon tanácsért a legközelebbi újrahasznosítási szervezethez/ gyűjtőhelyhez, tartsz abbe a helyi rendelkezéseket.
- Újrahasznosítással értékes anyagok nyerhetők vissza.
- A konstrukcióhoz használt elektromos vagy akkumulátoros alkatrészek az elektromos és elektronikus berendezések hulladékairól szóló 2012/19/EU európai irányelvvel és a nemzeti jogba való átültetéssel összhangban vannak, a használt elektromos készülékeket elkülönítve kell gyűjteni és környezetkímélő módon újrahasznosítani.
- További információért forduljon hozzánk.

7. Garancia

- A garancia a hatályos jogszabályoknak megfelelően minden gyártási vagy összeszerelési hibára kiterjed. A garancia nem terjed ki a nem rendeltetésszerű használatból, túlterhelésből, a használati utasítás be nem tartásából és a normál elhasználódásból eredő meghibásodásokra.
- További részletekért és információkért tekintse meg az általános garanciális feltételeket a www.keziszerszamshop.hu weboldalon.

EU Megfelelőségi nyilatkozat

Kijelentjük, hogy a fent leírt gép megnevezése: Száraz-nedves porszívó
Gyártó neve, címe: Vinon Tools Co. Ltd
NO.6055 Jinhai Road, Fengxian, China

Típusa: VCH30

A termék megfelel a következő szabványoknak vagy szabványosított dokumentumoknak, illetve európai irányelveknek:
EN 60335-2-2: 2010 + A11: 2012 + A1:2013
EN 62233:2008
EFSH21031881-IE-13-L01